

DS-2CE78H8T-IT3F

Caméra extérieure à luminosité ultra-faible 5 Mpx

TurboHD™

- CMOS haute performance 5 Mpx
- Résolution 2560 × 1944
- Objectif fixe de 2,8 mm ou 3,6 mm
- EXIR 2.0, IR intelligent, plage infrarouge jusqu'à 60 m (197 pi)
- Menu OSD, DNR 3D, WDR 130 dB
- Sortie vidéo 4 en 1 (TVI / AHD / CVI / CVBS)
- IP67
- Up-the-Coax (Hikvision-C)

La caméra extérieure à luminosité ultra-faible DS-2CE78H8T-IT3F 5 Mpx est équipée d'un capteur CMOS haute performance de 560 x 1944 pixels, 5 Mpx. Le WDR 130 dB offre une qualité d'image améliorée et la technologie infrarouge EXIR 2.0 offre une distance infrarouge de 60 m.

Les options d'objectif incluent des objectifs fixes de 2,8 mm ou 3,6 mm. La caméra prend en charge le protocole Up-the-Coax (Hikvision-C) pour envoyer des vidéos haute résolution sur le câble coaxial existant.

Modèles disponibles:

DS-2CE78H8T-IT3F





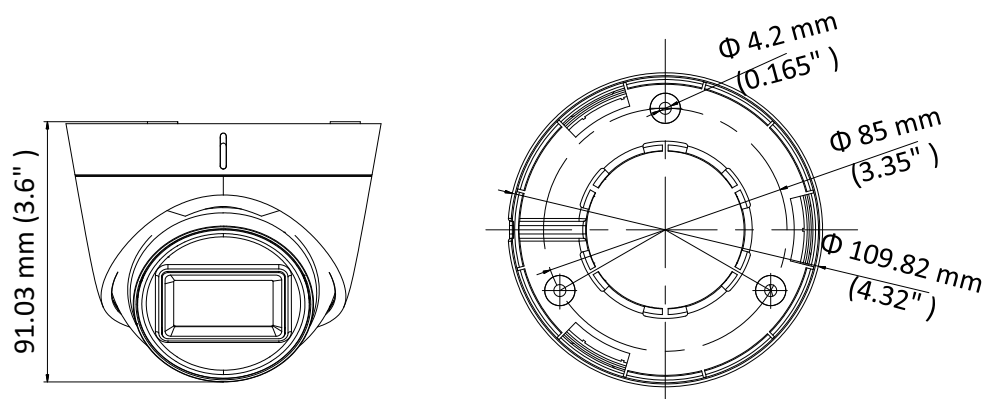

Spécifications

Caméra	
Capteur d'images	CMOS à balayage progressif 5 Mpx
Système de signalisation	NTSC
Résolution	2560 (H) × 1944 (V)
Illumination minimale	Couleur: 0,003 lux à (f/1,2, AGC activé), 0 lux avec IR
Fréquence d'images	TVI: 2 Mpx à 25 ips, 2 Mpx à 30 ips, 4 Mpx à 25 ips, 4 Mpx à 30 ips, 5 Mpx à 20 ips AHD: 4 Mpx à 25 ips, 4 Mpx à 30 ips, 5 Mpx à 20 ips CVI: 4 Mpx à 25 ips, 4 Mpx à 30 ips CVBS: PAL, NTSC
Vitesse d'obturation	NTSC: 1/30 s à 1/50 000 s
Objectif	Objectif fixe 2,8 mm ou 3,6 mm
Champ angulaire horizontal	98 ° (2,8 mm), 78 ° (3,6 mm)
Monture d'objectif	M12
Jour et nuit	Filtre de coupure IR
Réglage sur trois axes	Panoramique: 0° à 360°, inclinaison: 0° à 75°, rotation: 0° à 360°
Synchronisation	Synchronisation interne
Plage dynamique étendue (WDR)	≥130 dB
Menu	
AGC	Oui
Mode jour/nuit	Auto, couleur, monochrome (noir et blanc)
Balance des blancs	Auto/manuel
Compensation de contre-jour (BLC)	Oui
WDR	Oui
DNR 3D	Niveau de 1 à 9
Masque de confidentialité	4 masques de confidentialité programmables
Détection de mouvement	4 zones programmables
Langue	Anglais
Fonctions	Luminosité, netteté, DNR 3D, miroir et IR intelligent
Interface	
Sortie vidéo	1 sortie analogique HD
Bouton de réinitialisation	TVI/AHD/CVI/CVBS
Général	
Conditions de fonctionnement	-40 °C à 60 °C [-40 °F à 140 °F], humidité: 90% ou moins (sans condensation)
Alimentation	12 VCC ± 25% <i>(Il est recommandé d'utiliser un adaptateur secteur pour alimenter une caméra)</i>
Consommation	5,8 W maximum
Niveau de protection	IP67
Matériel	Boîtier: plastique, corps principal: métal
Portée IR	Jusqu'à 197 pi (60 m)
Communication	Up-the-Coax, protocole: HIKVISION-C (sortie TVI)
Dimensions	Φ4.32 po × 3.6 po (Φ109.82 mm × 91.03 mm)
Poids	Environ 0,68 lb (310 g)

Dimensions

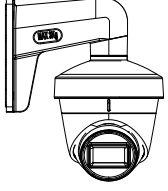
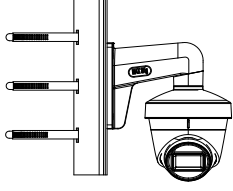
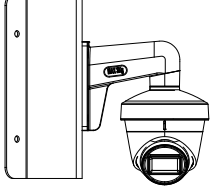
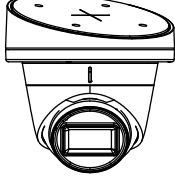
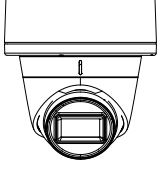

Accessoires (non inclus)

				
				
<p>PC110T + WMS Monture en suspension de 110 mm + support mural court</p>	<p>PM Monture sur poteau</p>	<p>CM Monture sur angle</p>	<p>ABS Support de plafond in- cliné</p>	<p>CBXS Base de conduit</p>