

DS-2CE56H0T-AVPIT3ZF(B)

Caméra dôme extérieure 5 MP



- CMOS haute performance 5 Mpx
- Résolution jusqu'à 2560 x 1944
- Objectif varifocal motorisé de 2,7 mm à 13,5 mm
- DNR 3D, WDR numérique
- Portée IR EXIR 2.0 jusqu'à 130 pi (40 m)
- Sortie multiprotocole : TVI/AHD/CVI/CVBS
- Boîtier noir disponible
- Technologie Up-the-Coax (HIKVISION-C)
- Protection IP67 et IK10

La caméra dôme extérieur Hikvision DS-2CE56H0T-AVPIT3ZF(B) 5 MP fournit une sortie analogique haute définition. TurboHD signifie que le signal analogique peut être envoyé sur un câble coaxial existant, éliminant ainsi le besoin de brancher de nouveaux câbles pour la vidéo haute définition.

EXIR 2.0 est la technologie de portée infrarouge exclusive de Hikvision. Cette caméra a une portée IR de 130 pieds (40 mètres).

L'objectif varifocal motorisé de 2,7 mm à 13,5 mm est optimisé pour des angles de vision adaptés à toutes les situations. Le WDR numérique garantit que les images idéales soient capturées quelles que soient les conditions d'éclairage.

Modèles offerts:







DS-2CE56H0T-AVPIT3ZF: Hikvision blanc
DS-2CE56H0T-AVPIT3ZFB: Finition noire









Spécifications

DS-2CE56H0T-AVPIT3ZF		DS-2CE56H0T-AVPIT3ZFB	
Caméra			
Capteur d'image	CMOS à balayage progressif 5 Mpx		
Résolution	2560 (H) × 1944 (V)		
Illumination minimale	Couleur : 0,01 lux à (f / 1,2, AGC activé), 0 lux avec IR		
Vitesse d'obturation	1/30 s à 1/50 000 s		
Objectif	Objectif varifocal motorisé de 2,7 mm à 13,5 mm		
Champ angulaire horizontal	95,7° à 29,1°		
Monture d'objectif	Ø14		
Jour/nuît	Filtre de coupure IR		
Réglage sur trois axes	Panoramique: 0° à 355°; inclinaison: 0° à 75°; rotation: 0° à 355°		
Synchronisation	Synchronisation interne		
Fréquence d'images	5 MP à 20 ips, 4 MP à 30 ips, 1080p à 30 ips		
Menu			
AGC	Prise en charge		
Mode jour/nuît	Auto, couleur, monochrome (noir et blanc)		
Balance des blancs	ATW/MWB		
BLC	Prise en charge		
WDR numérique	Prise en charge		
Langue	Anglais		
Fonctions	Luminosité, netteté, DNR, miroir, IR intelligent		
Interface			
Sortie vidéo TVI	1 sortie analogique HD		
Bouton de réinitialisation	TVI/AHD/CVI/CVBS		
Général			
Conditions de fonctionnement	-40° C à 60° C (-40° F à 140° F), humidité: 90% ou moins (sans condensation)		
Alimentation	12 VCC ± 15%, 24 VCA ± 15%		
Consommation électrique	Maximum 6 W		
Portée IR	Jusqu'à 130 pi (40 m)		
Niveau de protection	IP67, IK10		
Matériel	Métal		
Couleur	Hikvision blanc	Noir Hikvision	
Communication	Up-the-Coax, protocole: HIKVISION-C (sortie HD-TVI)		
Dimensions	Ø 7.10 po x 4.90 po (Ø 145.2 mm x 124.1 mm)		
Poids	Environ 1,44 lb (655 g)		

Accessoires¹

NON INCLUS						
						
PC140 140 mm Chape suspendue	CM Monture en angle	PM Monture sur poteau Adaptateur	WML Monture murale longue	WMLB Support mural long (noir)	WMS Monture murale courte	CPME Tuyau d'extension de support pendatif
WML(B) ou WMS nécessaire					CPM nécessaire	

NON INCLUS					
					
CPM Monture en suspension	SRSL Déflecteur contre la pluie et le soleil grand	SRSM Déflecteur contre la pluie et le soleil moyen	RPM Montage parapet	RCM-2 Montage encastré au plafond	SRS DÉFLECTEUR CONTRE PLUIE ET SOLEIL
PC140 nécessaire					

¹ Les accessoires supplémentaires non illustrés peuvent s'adapter sans ou en combinaison avec ces accessoires. Consultez votre représentant commercial pour plus d'informations sur vos besoins.

Dimensions

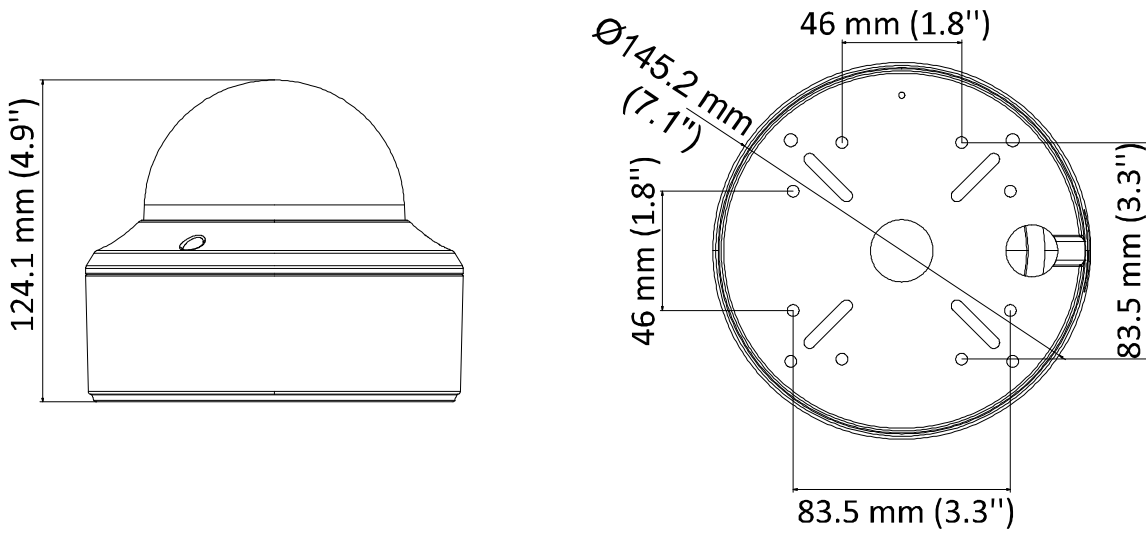

Contenu de la boîte (sujet à modification sans préavis)

Gabarit de forage

Vis mécaniques

Cordon de liaison avec fils d'alimentation

Guide de démarrage rapide

Vis

Clé